

a

by arturo alvarez

tina collection

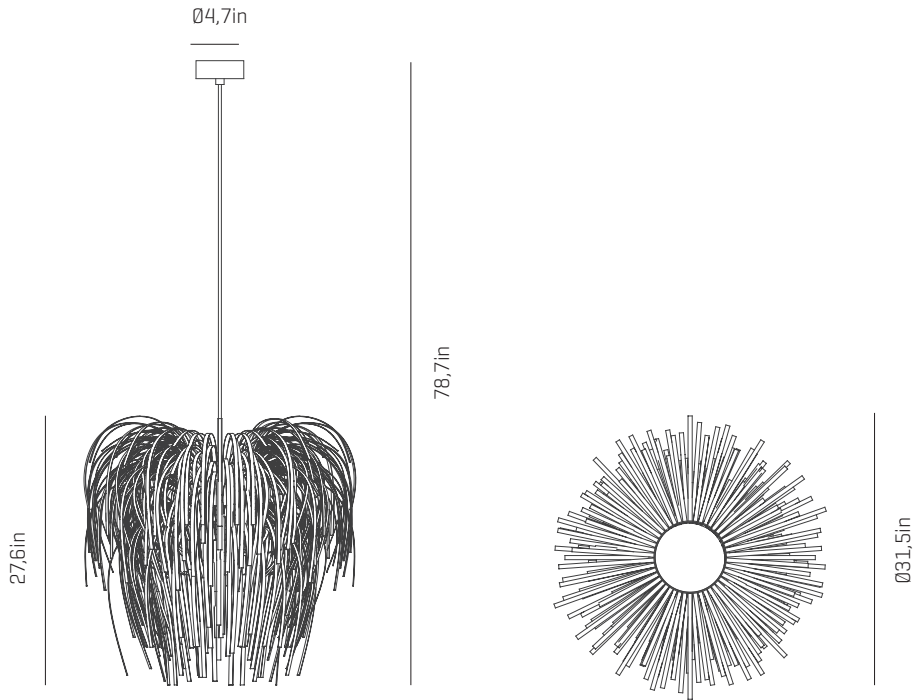

USA & Canada

ref. TN04



MATERIALS & COMPONENTS

LAMPSHADE

Polypropylene | Painted steel

One color: white



B

RECOMMENDED BULBS

120V - 60Hz

 E26 LED- Max. 1x12 W

OTHER DATA

NET WEIGHT

4,6lb

PACKAGING

43,3x 12,2x 9,8in

8,3lb

ELECTRICAL FEATURES



CERTIFICATIONS



CANOPY AND CABLE

Steel gloss nickel-plated

Transparent or black cable

Standard: 78,7in

Length customizable

Tina

ref. TN04

Suitable for indoor use, at 77°F

Convient pour une utilisation en intérieur à une température ambiante de 77°F

Apta para uso interior a temperatura ambiente de 77°F

Box contains | Contenu de la boîte | Contenido de la caja:

- A** - Lampshade | Abat jour | Tulipa [1]
- B** - Holding piece | Pièce de fixation | Pieza de sujeción [1]
- C** - Lampholder | Supports de lampe | Portalámparas [1]
- D** - Security screws | Vis de sécurité | Tornillos de seguridad [2]
- E**- Canopy | Rosace | Florón [1]
- F**- Screws | Vis | Tornillos [2]
- G**- Cardboard 1 | Carton | Cartón 1 [1]
- H**- Cardboard 2 | Carton | Cartón 2 [1]



SAFETY NOTE: Switch off mains supply before commencing installation

INFORMATION DE SÉCURITÉ: Débranchez l'alimentation avant de commencer l'installation

INDICACIÓN DE SEGURIDAD : Desconecte la alimentación eléctrica antes de empezar la instalación

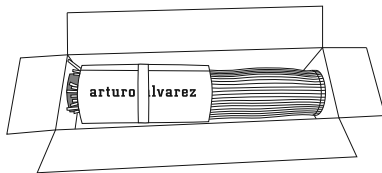

1.1

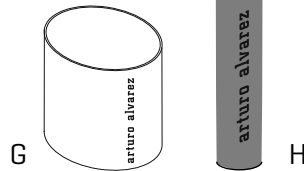

G

H



1.2

1

1.1 Remove the lampshade from the box.
Remove the outer cardboard [G] and keep it aside.
1.2 Remove the lampshade from the inner cylinder [H] and turn it on itself.

1.1 Retirez l'abat-jour de la boîte.
Retirez le carton d'emballage extérieur [G] et mettez-le de côté.
1.2 Retirez la tasse du cylindre intérieur [H] et retournez-la.

1.1 Sacar la tulipa de la caja.
Quitar el carton de embalaje externo [G] y reservarlo a un lado.
1.2 Sacar la tulipa del cilindro interior [H] y girarla sobre si misma.

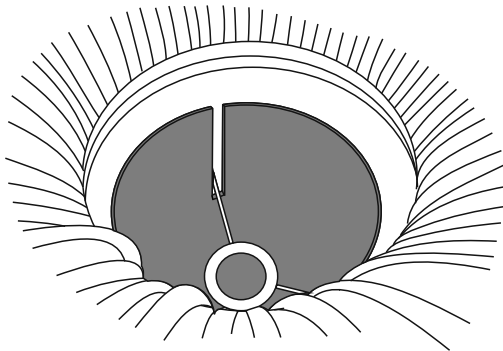

2

When the lampshade is twisted, introduce it into the grooves of inner cylinder **(H)**.

Lorsque vous tournez l'abat-jour insérez-la dans les fentes du cylindre intérieur **(H)**.

Al girar la tulipa, introducirla por las ranuras que tiene el cilindro interior **(H)**.

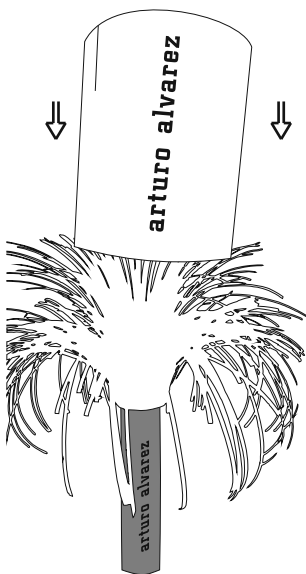

3.1

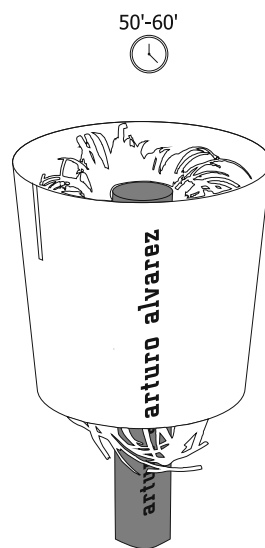

3.2

3

3.1 Place now the outer cardboard **(G)** over the lampshade.

3.2 Keep the lampshade in this position for 50-60 minutes, before joining it to the support.

The longer the lampshade remains in this position, the more closed will be the shade [less volume]. Just in case in is too closed, please repeat order.

3.1 Placez maintenant l'emballage extérieur **(G)** sur l'abat-jour.

3.2 Maintenez l'abat-jour dans cette position pendant 50 à 60 minutes avant de le fixer au support.

Plus longtemps elle est maintenue dans cette position, plus la tasse sera serrée (moins de volume).

Seulement si elle est trop fermée, veuillez répéter le processus.

3.1 Colocar ahora el embalaje externo **(G)** por encima de la tulipa.

3.2 Mantener la tulipa en esta posición durante 50-60 minutos, antes de unirla al soporte.

Cuanto más tiempo se mantenga en esta posición, mas cerrada quedará la tulipa [menos volumen].

Sólo en caso de estar demasiado cerrada, por favor repita el proceso.

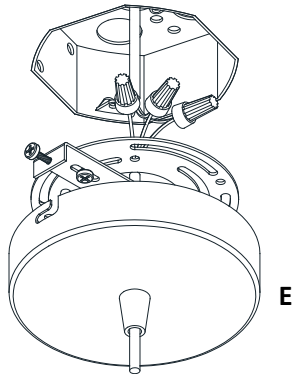

4

Pass the electric cables to the interior and do the electric connection inside the octagon box, please follow the instructions.

Passez les câbles électriques à l'intérieur et établissez la connexion électrique à l'intérieur en suivant les instructions.

Pasar los cables eléctricos al interior y hacer la conexión eléctrica dentro de la caja de conexiones, siguiendo las instrucciones.

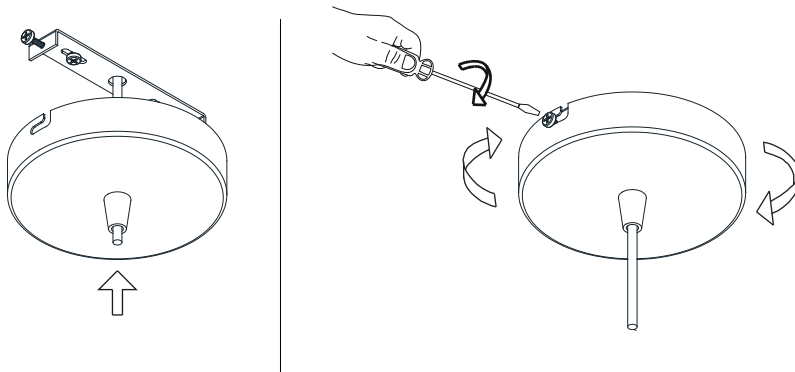

5

Insert the canopy in the holding piece and tight the security screws. Tighten the strain relief situated on the canopy.

Insérez la rosace de plafond dans la pièce de fixation et serrez les vis de sécurité. Serrer le serre-câble situé sur la canopée.

Encajar el florón en la pieza de sujeción y apretar los tornillos de seguridad. Apretar el tensor del cable situado en el florón.

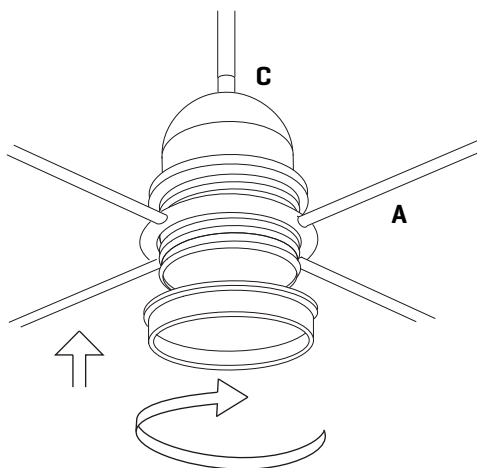

6

Insert the lampshade into the lampholder and tighten the nut.

Insérez l'abat-jour dans la douille et serrez l'écrou. Placez la lampe dans le porte-lampe et serrez la vis.

Encajar la tulipa en el portalámparas y apretar la tuerca.