

# a

## emotional light

onn collection

LED

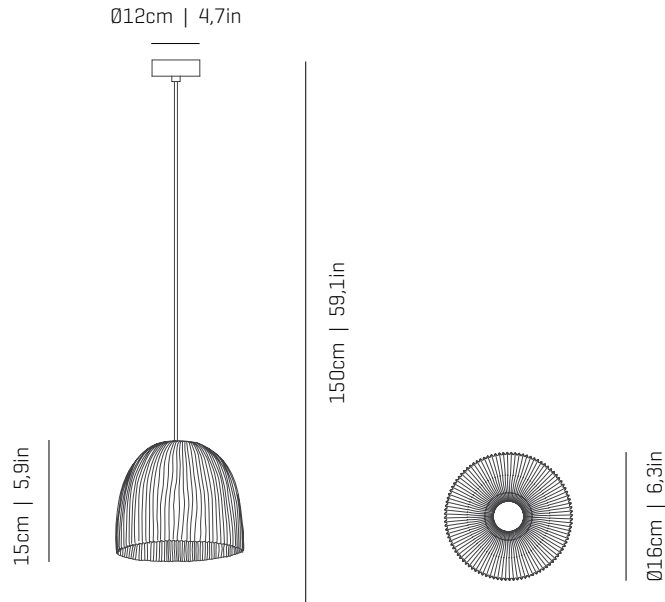

ref. ON04-Mini-LD



### MATERIALS & COMPONENTS | MATERIALES & COMPONENTES

#### LAMP SHADE | TULIPA

Painted stainless steel | One color to choose  
Acero inoxidable pintado | Un color a elegir



BL

BE

G

T

CUSTOM  
COLOR

Stainless steel | Acero inoxidable

Bottom diffuser | Difusor inferior

#### CANOPY AND CABLE

##### FLORÓN Y CABLE

Steel gloss nickel-plated  
Acero níquel-satinado

Transparent or black cable  
Cable transparente o negro

Standard: 150cm | 59,1in  
Length/largo customizable  
120V: 200cm | 78,7in

#### LIGHT SOURCE BUILT IN

##### FUENTE DE LUZ INCLUIDA

#### 230V - 50Hz

8W 2700K 960lm built-in  
upon request 3000K 1067lm

Dimming system: PHASE CUT

#### 120V - 60Hz

8W 2700K 960lm built-in  
upon request 3000K 1067lm

Dimming system: PHASE CONTROL & 0-10V  
(only 120Vac TRIAC Dimmers)

#### ENERGY EFFICIENCY

##### EFICIENCIA ENERGÉTICA

This product contains a light source of energy efficiency class D  
Este producto contiene una fuente luminosa de la clase de eficiencia energética D

### OTHER DATA | OTROS DATOS

#### NET WEIGHT | PESO NETO

1kg | 2,2lb

#### PACKAGING | EMBALAJE

21x21x22cm | 8,3x8,3x 9in  
1,6kg | 3,6lb

#### ELECTRICAL FEATURES

##### CARACTERÍSTICAS ELÉCTRICAS



#### CERTIFICATIONS

##### CERTIFICACIONES

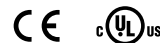

### Onn

ref. **ON04-Mini-LD**

Suitable for indoor use, at 25°C

Apta para uso interior a temperatura ambiente de 25°C

Box contains | Contenido de la caja:

**A** - Lampshade | Tulipa [1]

**B** - Holding piece | Pieza de sujeción [1]

**C** - Security screws | Tornillos de seguridad [2]

**D** - Wall Plugs | Tacos [2]

**E** - Canopy | Florón [1]

**F** - Screws | Tornillos [2]



LED

NO DIMMABLE

**SAFETY NOTE: Switch off mains supply before commencing installation**

Light source not user replaceable: The light source of this light must be replaced by the manufacturer, its service or equivalent qualified person.

**INDICACIÓN DE SEGURIDAD: Desconecte la alimentación eléctrica antes de empezar con la instalación.**

Fuente de luz no reemplazables por el usuario: La fuente de luz de esta luminaria debe reemplazarse por el fabricante, servicio técnico o persona cualificada equivalente.

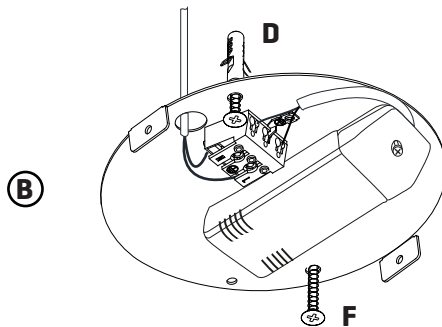

#### 1

Drill the holes in the ceiling and fit the wall plugs into them.  
Pass the electric cables to the interior and tighten the set screws [F].

Realizar los agujeros en el techo y colocar los tacos.  
Pasar los cables eléctricos al interior y apretar los tornillos de fijación [F].

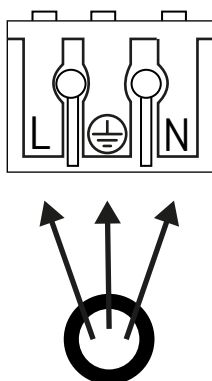

#### 2

Do the electric connection in the terminal blocks, please following the code os letters and colors indicated.  
For a correct connection is important stripping wires correctly with a distance between 8-12mm.  
Then press the tab opening spring and push the cable slightly.

Hacer la conexión eléctrica en la ficha de conexiones, siguiendo el código de letras y colores indicado.  
Para una correcta conexión es importante pelar los cables correctamente con una distancia entre 8-12mm.  
Después presione la pestaña abriendo el resorte y empuje el cable ligeramente.

CÓDIGO DE COLORES: FASE [L] - NEGRO O MARRÓN  
NEUTRO [N] - AZUL  
TOMA TIERRA [⊕] - VERDE Y AMARILLO

COLOR CODE: PHASE [L] - BLACK OR BROWN  
NEUTRAL [N] - BLUE  
EARTHING [⊕] - GREEN AND YELLOW

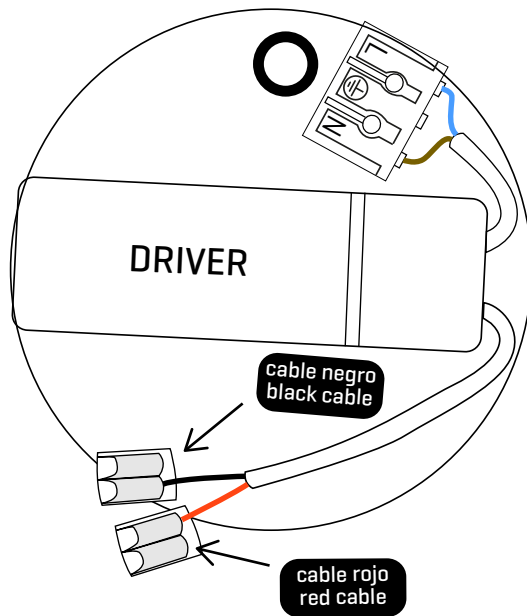

## 3

**LED CONNECTION:**

Once the light source is connected, proceed to connect the luminaire to the connection tabs, respecting the color code for low voltage:

**RED WITH RED - POSITIVE**

**BLACK WITH BLACK - NEGATIVE**

To do this, lift the free orange label and insert the cable marked with the base corresponding to the color you are connecting.

**CONEXIÓN LED (luminaria):**

Una vez tenga conectada la fuente de luz, proceda a conectar la luminaria a las fichas de conexión respetando el código de colores para baja tensión:

**ROJO CON ROJO - POSITIVO**

**NEGRO CON NEGRO - NEGATIVO**

Para ello levante la pestaña naranja libre e introduzca el cable marcado con la funda correspondiente al color que esté conectando.

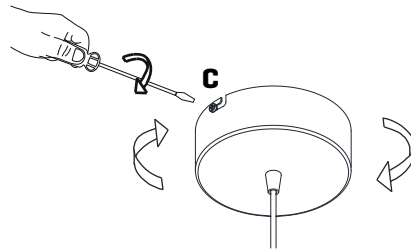
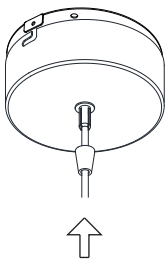

## 4

Insert the canopy in the holding piece and tight the security screws.

Tighten the strain relief situated on the canopy

Encajar el florón en la pieza de sujeción y apretar los tornillos de seguridad.

Apretar el tensor del cable situado en el florón.