

# a

## emotional light

lea collection

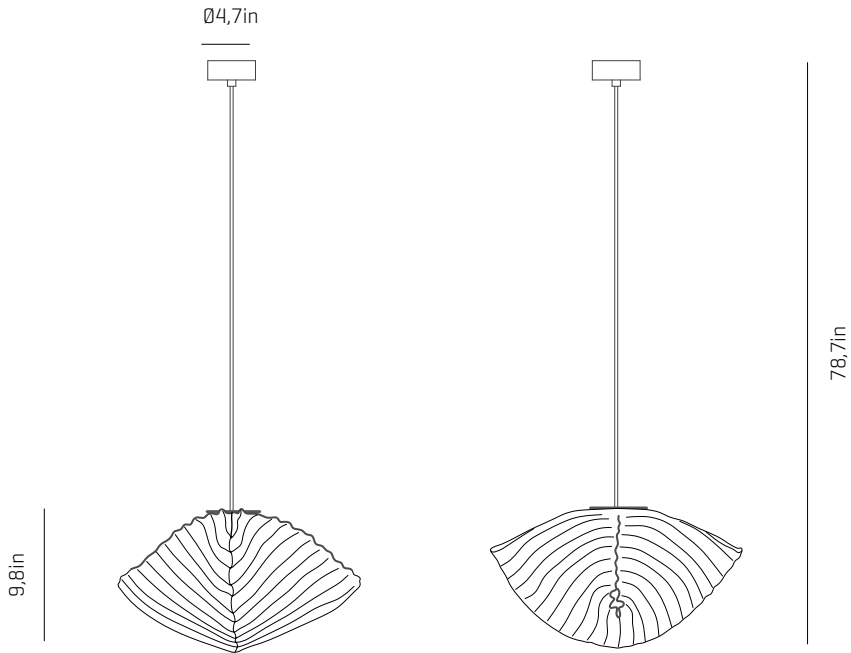

USA & Canada  
ref. LA04



LA04

16,9x16,9in

### MATERIALS & COMPONENTS

#### LAMPSHADE

Painted stainless steel | One color to choose



BL

G

CUSTOM  
COLOR

Stainless steel | Acero inoxidable

#### CANOPY AND CABLE

Steel gloss nickel-plated

Transparent or black cable

Standard: 78,7in

Length customizable

#### RECOMMENDED BULBS

120V - 60Hz

 E26 LED- Max. 1x12 W

### OTHER DATA

#### NET WEIGHT

2,2lb

#### PACKAGING

14,2x14,2x12,2in

4,2lb

#### ELECTRICAL FEATURES



#### CERTIFICATIONS



## emotional light

ASSEMBLY INSTRUCTIONS  
INSTRUCTIONS DE MONTAGE  
INSTRUCCIONES DE MONTAJE

## Lea

ref. LA04

Suitable for indoor use, at 77°F

Convient pour une utilisation en intérieur à une température ambiante de 77°F

Apta para uso interior a temperatura ambiente de 77°F

Box contains | Contenu de la boîte | Contenido de la caja:

- A** - Lamphshade | Abat jour | Tulipa [1]
- B** - Holding piece | Pièce de fixation | Pieza de sujeción [1]
- C** - Lampholder | Supports de lampe | Portalámparas [2]
- D** - Security screws | Vis de sécurité | Tornillos de seguridad [2]
- E** - Electrical disposa | Domino électrique | Ficha [2]
- F** - Canopy | Rosace | Florón [1]

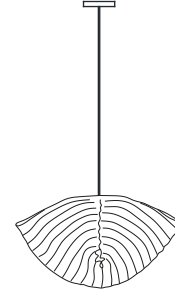

SAFETY NOTE: Switch off mains supply before commencing installation

INFORMATION DE SÉCURITÉ: Debranchez l'alimentation avant de commencer l'installation

INDICACIÓN DE SEGURIDAD: Desconecte la alimentación eléctrica antes de empezar la instalación

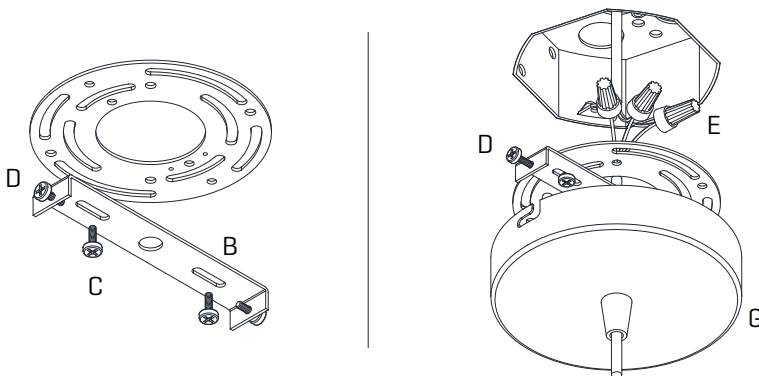

1

Pass the electric cables to the interior and do the electric connection inside the octagon box, please follow the instructions.

Passez les câbles électriques à l'intérieur et établissez la connexion électrique à l'intérieur en suivant les instructions.

Passar los cables eléctricos al interior y hacer la conexión eléctrica dentro de la caja de conexiones, siguiendo las instrucciones.

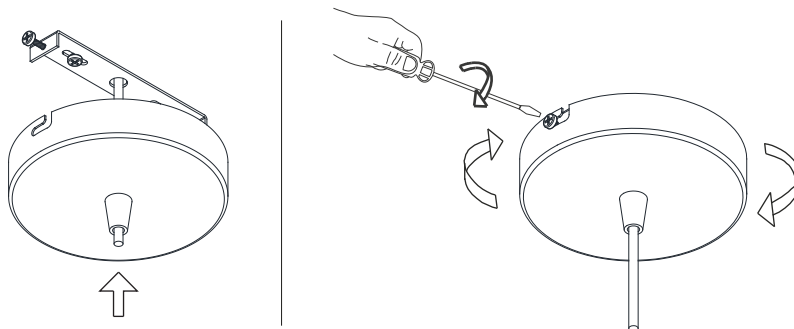

2

Insert the canopy in the holding piece and tight the security screws.  
Tighten the strain relief situated on the canopy.

Insérez la rosace de plafond dans la pièce de fixation et serrez les vis de sécurité.  
Serrer le serre-câble situé sur la canopée

Encajar el florón en la pieza de sujeción y apretar los tornillos de seguridad.  
Apretar el tensor del cable situado en el florón.

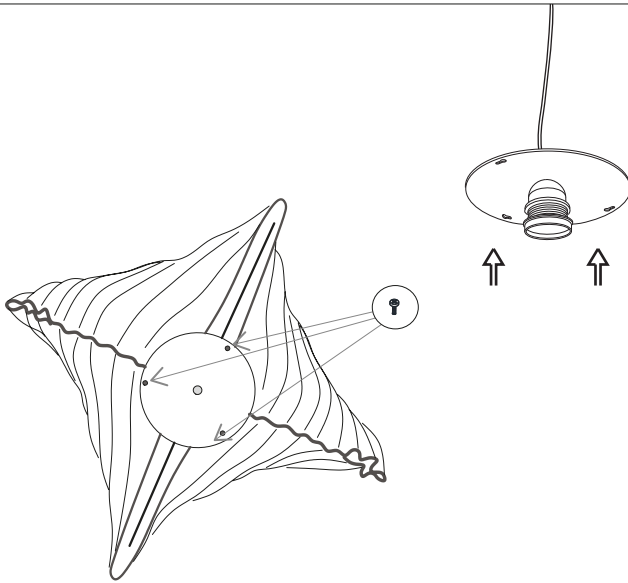

3

Loosen the 3 screws that connect the lampshade to the electric support (it is not necessary to remove them completely) and turn the support to separate it from the lampshade.

Desserrez les 3 vis qui unissent l'abat-jour au support électrique (il n'est pas nécessaire de les retirer complètement) et faites pivoter le support pour le séparer de l'abat-jour.

Afloje los 3 tornillos que unen la tulipa con el soporte eléctrico (no es necesario quitarlos completamente) y gire el soporte para poder separarla de la tulipa.

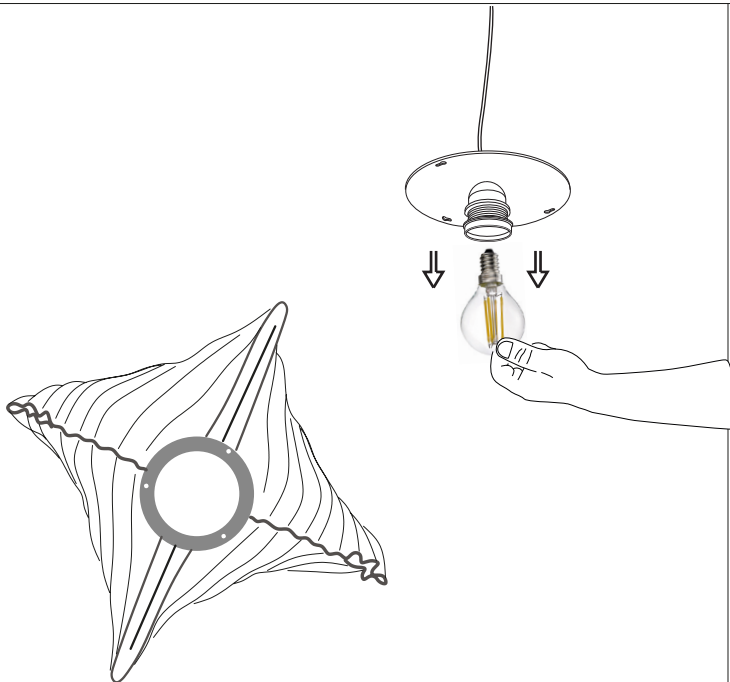

4

Once you have the support separated from the lampshade, you can place the chosen bulb. Repeat the process in reverse, fitting the lampshade into the slots of the support and turning until it stops. Tighten the hooking bolts to secure the assembly.

NOTE: The screen must not be in contact with the bulbs.

Une fois que vous avez séparé le support de l'abat-jour, vous pouvez placer l'ampoule choisie. Répétez le processus en sens inverse, en insérant l'abat-jour dans les fentes du support et en tournant jusqu'à la butée. Serrez les boulons de verrouillage pour fixer l'ensemble.

REMARQUE : Le treillis ne doit pas être en contact avec les ampoules.

Una vez tenga el soporte separado de la tulipa puede colocar la bombilla elegida. Repetir el proceso a la inversa, encajando la tulipa en las rendijas del soporte y girando hasta que haga tope. Apretar los tornillos de enganche para asegurar el conjunto.

NOTA: La malla no debe estar en contacto con las bombillas.